

Manutention manuelle des matériaux (MMM)

MMM - Aides mécaniques pour le transport des matériaux - I

Sur cette page

[Comment se servir d'aides mécaniques?](#)

Comment se servir d'aides mécaniques?

Les aides mécaniques permettent de réduire l'effort physique et de rendre plus facile et plus sécuritaire la manutention du matériel. Pour les aides mécaniques standards, voir [MMH - Aides mécaniques pour le transport des matériaux - II](#).

- Voir si des aides mécaniques sont disponibles avant de lever ou de transporter des charges.
- Choisir le matériel qui conviendra pour le travail à faire.
- Ne pas utiliser d'équipement dont on n'a pas appris à se servir.
- Garder le matériel en bon état de fonctionnement afin qu'il demeure sécuritaire ; cela évitera des problèmes au moment de transporter des charges.
- S'assurer que l'équipement est correctement maintenu et inspecté régulièrement.
- Avant d'utiliser l'équipement, effectuer une inspection visuelle afin de déceler tout défaut, par exemple une roue lâche ou une plateforme endommagée.
- Pousser toujours l'équipement plutôt que de le tirer.
- Se servir de plate-formes roulantes pour transporter les objets lourds lorsque le manque d'espace ne permet pas d'adopter la bonne position.



- Utiliser un chariot manuel pour déplacer les objets volumineux.



- Utiliser un wagon à étages pour transporter divers objets.

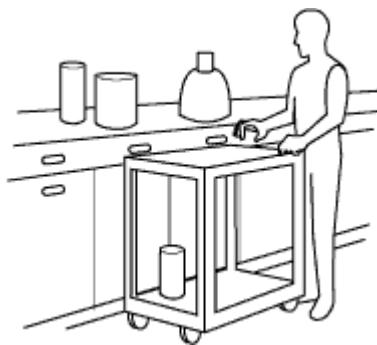



- Utiliser un chariot à plate-forme pour déplacer les objets lourds de forme irrégulière.

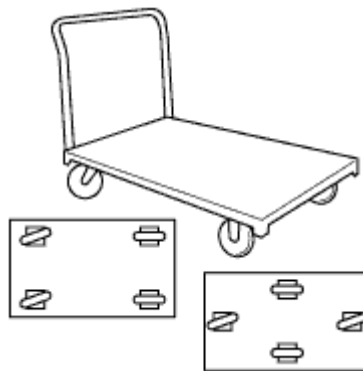

- Utiliser une plate-forme à roues à timon détachable pour transporter ce qui doit être entreposé temporairement.

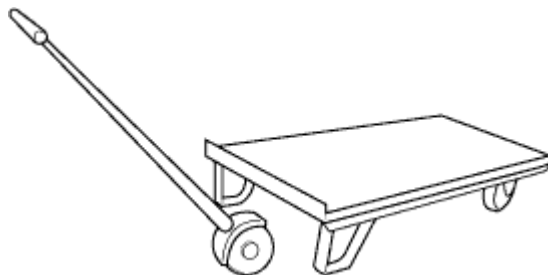



- Choisir le support ou le contenant qui fera l'affaire et l'installer sur la plate-forme à roues à timon détachable ou le chariot à plate-forme.

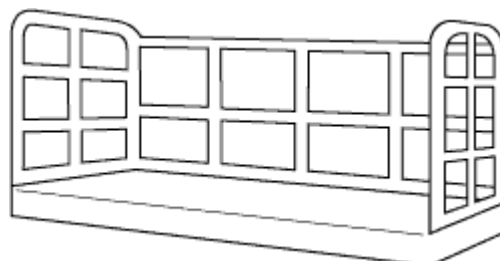
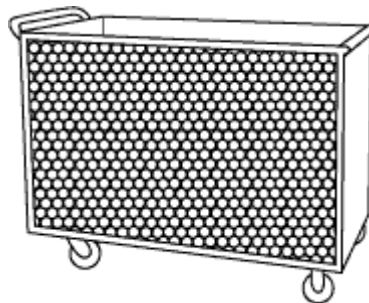
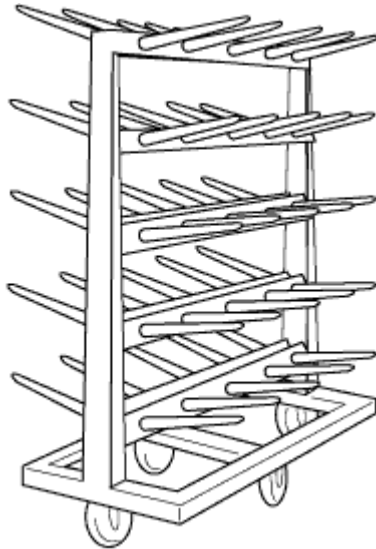

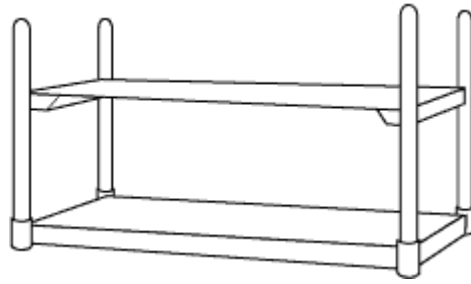

Fiche d'information confirmée à jour : 2023-07-11

Date de la dernière modification de la fiche d'information : 2018-11-28

Avertissement

Bien que le CCHST s'efforce d'assurer l'exactitude, la mise à jour et l'exhaustivité de l'information, il ne peut garantir, déclarer ou promettre que les renseignements fournis sont valables, exacts ou à jour. Le CCHST ne saurait être tenu responsable d'une perte ou d'une revendication quelconque pouvant découler directement ou indirectement de l'utilisation de cette information.